

# 運転支援機能を使用する前に

## 車両に合わせて調整する

運転支援機能を使用する前に、本機の路面からの取付高さや車両に合わせて、地平線やボンネットの先端位置を調整します。

1. [MENU/OK] ボタンを押す  
MENU (メニュー) を表示します。



2. [▲]/[▼] ボタンを操作して  
< 運転支援機能設定 > を選択し  
[MENU/OK] ボタンを押す

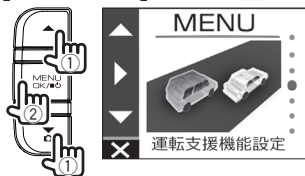

3. [▲]/[▼] ボタンを操作して  
< 取付高設定 > を選択し  
[MENU/OK] ボタンを押す

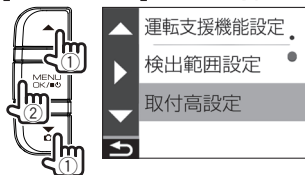

4. [▲]/[▼] ボタンを操作して  
路面からの取付高さを選択し  
[MENU/OK] ボタンを押す



5. [▲]/[▼] ボタンを操作して  
< 検出範囲設定 > を選択し  
[MENU/OK] ボタンを押す

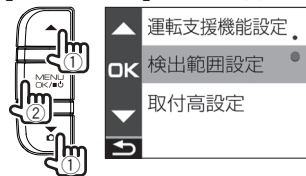

6. [MENU/OK] ボタンを押す

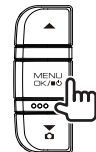

7. 本機の取り付け角度を調整して固定する  
調整前に角度調整ノブを右に回しておきます。取り付け角度を調整するときは、カメラの視野が水平な地面と平行であり、また空と地上との比率が同じであることを確認してください。赤色の縦線は走行車線の中心に合わせてください。取付角度を調整したら、取付ブラケットの角度調整ノブを左に回して固定します。

調整例

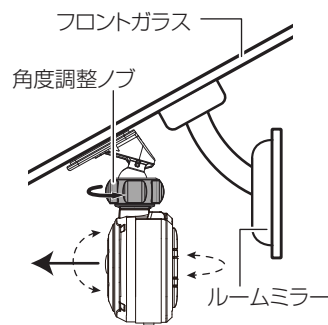

## 水平のガイド線 (白点線) を微調整する場合

- [▲]/[▼] ボタンを操作してガイド線 (白点線) を地平線に合うように微調整して [MENU/OK] ボタンを押す

図のように調整します。

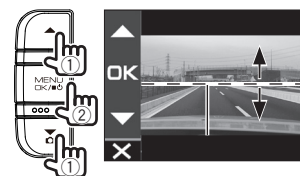

8. [MENU/OK] ボタンを押す  
[▲]/[▼] ボタンを操作してガイド線 (白点線) をボンネット先端に合うように調整して [MENU/OK] ボタンを押す

図のように調整します。

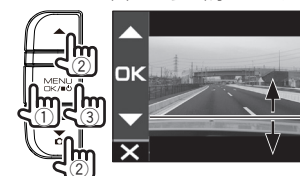

9. [REC/↵] ボタンを押し続けて  
終了する



- 取付高設定は乗用車/小型SUV: 1.2m、大型SUV/ワンボックスカー: 1.35m、大型トラック: 2mを目安に設定してください。
- ボンネットの先端が映像に表示されない場合は、ガイド線 (白線) を画面の一番下まで下げてください。
- お買い上げ時の運転支援機能は"OFF"に設定されています (→ P.21)。